

# Автоматический ввод резерва АВР на базе CHINT

Каталог типовых решений

**> 80%** проектов АВР для промышленных и  
коммерческих объектов могут быть решены за счет  
готовых схем данного каталога



Содержание	стр.
Сравнительные характеристики серийных АВР	4
Подберите готовый АВР под свои задачи →	10
АВР-МК-2-1, 2 ввода, номинальный ток 10 - 63А	11
АВР-К-2-1, 2 ввода, номинальный ток 25 - 800 А	13
АВР-МБ-2-1, 2 ввода, номинальный ток 25 - 63 А	16
АВР-Б-2-1, 2 ввода, номинальный ток 25 - 800 А	18
АВР-Б-3-1G, 3 ввода, номинальный ток 25 - 630 А	22
АВР-Б-2-2С, 2 ввода с секционированием, номинальный ток 25 - 630 А	26
АВР-А-2-1, 2 ввода, номинальный ток 25 - 3 200 А	30
ВРУ-Б-01-10 с АВР, 2 ввода, номинальный ток 63 - 630 А	33
Моноблочные устройства АВР	36
Моноблочный АВР серии NXZB-63Н, 2 ввода, номинальный ток 20 - 63 А	38
Моноблочный АВР серии NXZM, 2 ввода, номинальный ток 63 - 800 А	39
Моноблочный АВР серии NZ7, 2 ввода, номинальный ток 25 - 630 А	40
Информация для заказа	41

Автоматический ввод резерва (АВР) предназначен для автоматического переключения на резервное питание цепей освещения, автоматики и силового оборудования 1-й и 2-й категории электроприемников при исчезновении напряжения на основном сетевом вводе.

В данном каталоге представлены решения АВР на токи от 10 А до 3 200 А на основе контакторов, автоматов с моторными приводами и моноблочных АВР. Срок производства составляет от 2-х до 14-ти дней.





АВР в зависимости от приоритетных требований заказчика изготавливаются на базе:

- модульных контакторов (МК) - однофазные АВР для бытового и серверного оборудования;
- контакторов (К) - преимуществом таких АВР является стоимость на малые токи и скорость переключения;
- моноблоков (МБ/Б) - АВР изготовленные на таких устройствах имеют малые габариты, включают в себя такие опции как: система мониторинга; система пуска/остановки дизельных электростанций (ДЭС).
- автоматических выключателей (А) - обеспечивают селективность защиты цепи за счет большого диапазона настроек срабатывания и имеют очень низкое электропотребление, так как напряжение питания в таких АВР требуется только в момент переключения;

Структура условного обозначения АВР:

АВР	XX	XXX	X	X
Автоматический ввод резерва	Тип коммутации: МК - модульные контакторы К - контакторы силовые МБ - моноблочный модульный АВР NXZB Б - моноблочный АВР NZ7 А - автоматические выключатели с моторным приводом	Номинальный ток, А	Кол-во вводов	Кол-во выводов
Пример АВР 100А на базе моноблока на 2 ввода: АВР-Б-100-2-1				
АВР	Б	100	2	1

## Сравнительные характеристики серийных АВР

					
Серия	АВР-МК	АВР-К	АВР-МБ	АВР-Б	АВР-А
Применение	Серверное и бытовое оборудование	Коммерческие и промышленные объекты	Жилые и коммерческие объекты	Коммерческие и промышленные объекты	Промышленные объекты
Номинальный ток	10 - 63 А	25 - 800 А	25 - 63 А	25 - 800 А	800 - 3 200 А
Кол-во вводов	2	2	2	2/3	2/3
Кол-во фаз	1	3	4	3	3
Напряжение	220 В	380 В	380 В	380 В	380 В
Тип коммутации	Контакты	Контакты	Моноблочный АВР	Моноблочный АВР	Мотор-автоматы
<b>Технические характеристики</b>					
Тип блокировки	электрическая механическая	электрическая механическая	электрическая механическая	электрическая механическая	электрическая
Скорость переключения	0,3 с.	0,5 с.	1,4 с.	1,5 - 3,2 с.	1 с.
Отключающая способность	6 кА	6 - 25 кА	10 кА	25 - 35 кА	25 - 70 кА
Циклов срабатывания	до 30 000	до 1 000 000	3 000	3 000 - 10 000	20 000

Серия	АВР-МК	АВР-К	АВР-МБ	АВР-Б	АВР-А
<b>Виды защит</b>					
От перегрузки и короткого замыкания	да	да	да	да	да
От перекоса и пропадания фаз	да	да	да	да	да
Отключение по внешнему сигналу	нет	опционально	да	да	опционально
<b>Индикация и управление</b>					
Автозапуск резервного генератора	нет	да	да	да	да
Ручное управление	нет	опционально	да	да	опционально
Задержка на переключение	нет	опционально	5 - 30 с.	1 - 180 с.	опционально
Задержка на запуск генератора	нет	опционально	5 - 30 с.	1 - 180 с.	опционально
Измерение напряжения пофазно	нет	опционально	нет	да	опционально
Индикация состояния вводов	да	да	да	да	да
Коды ошибок	нет	опционально	нет	да	опционально
Логи операций	нет	опционально	нет	нет	опционально
<b>Варианты исполнения корпуса</b>					
УХЛ4 - сухие теплые помещения	да	да	да	да	да
У2 - уличное с обогревом	нет	опционально	опционально	опционально	опционально

## Типовые решения АВР под ваши задачи

Инженеры-конструкторы создадут типовой шкаф или адаптируют вашу схему под проект из базы типовых решений. Если сомневаетесь в корректности своей схемы, пришлите её нам — мы проверим на возможные ошибки и подберём АВР под ваши задачи.



## Готовы за неделю сделать шкаф АВР любой сложности

Все устройства собираем на производственной площадке размером 900 м<sup>2</sup>. На такой территории можно создавать до 10 АВР одновременно, поэтому вам не придётся ждать, пока мы завершим работы по другим заказам.



## Сами производим все металлокорпуса

Металлокорпуса делаем из холоднокатанной стали. Она гладкая, прочная и отлично гнётся, поэтому панели получаются правильной формы, а двери не прогибаются и не провисают. Если нужно вписать шкаф в интерьер помещения, по заказу покрасим детали в любой цвет из палитры RAL.

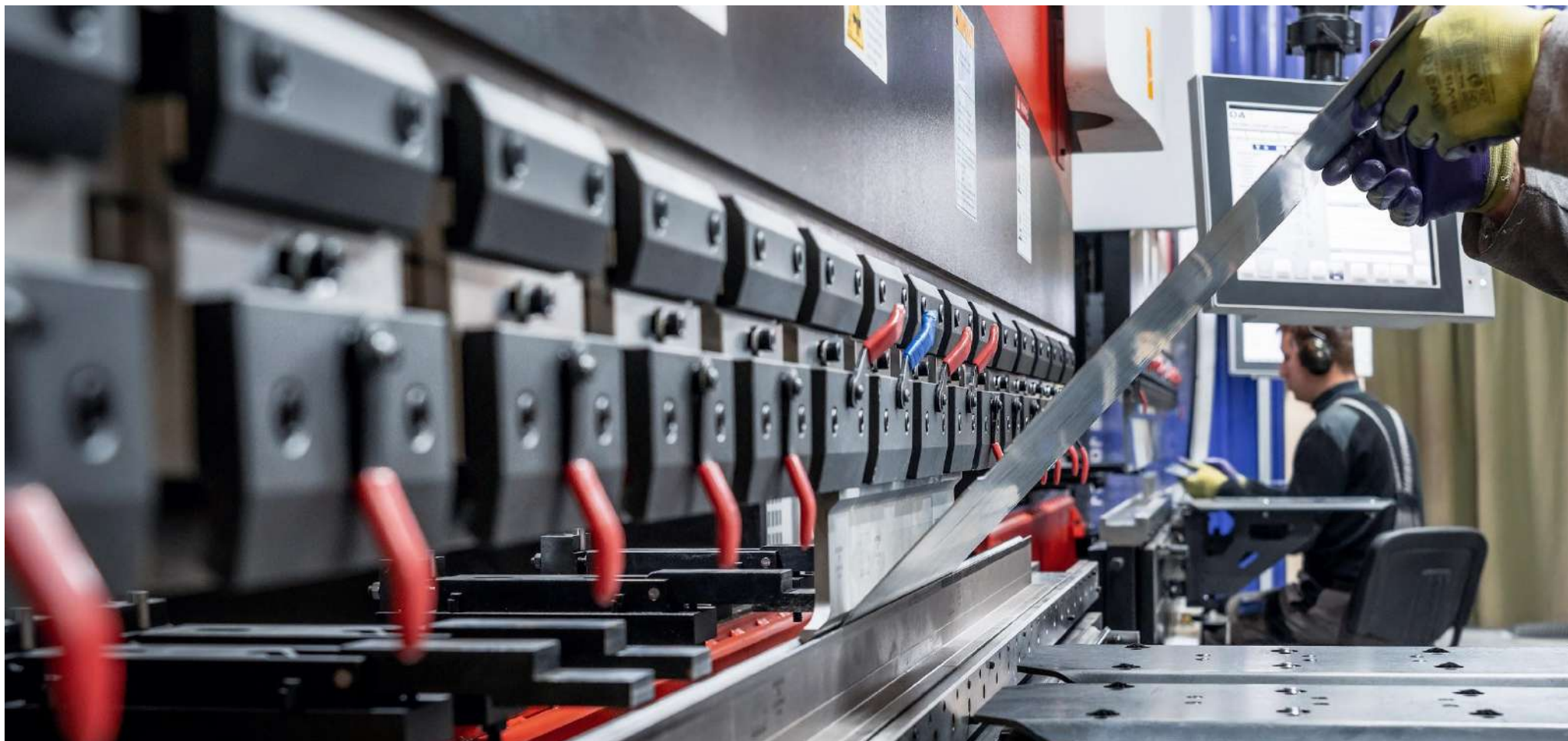



## Приступаем к работе сразу, а не ждём компоненты

Чтобы вы получали АВР в кратчайшие сроки, на наших складах всегда есть компоненты CHINT, напольные и навесные металлокорпуса, монтажные панели и ГОСТовский кабель с повышенной износостойкостью. Поэтому мы приступаем к работе над устройством сразу после того, как подписываем договор.



## Даём расширенную гарантию 2 года

Сразу после заводского конвейера у всех коммутационных устройств CHINT проверяют параметры срабатывания, а мы проводим ещё один входной контроль перед сборкой шкафов АВР. Поэтому при правильном использовании устройство прослужит до 25 лет.

Но ситуации бывают разные. Если оборудование сломается из-за сбоя электроники или износа деталей, мы бесплатно заменим его: заберём неисправный аппарат и привезём новый к вам на объект.

## Сертифицированное качество

Изготовление продукции идет со строгим соблюдением российских и европейских стандартов производства: имеется обязательный сертификат на продукцию собственного производства ТР ТС 004/2011 «О безопасности низковольтного оборудования» и сертификаты менеджмента качества ISO 9001:2005 / DAkkS DIN EN ISO 9001:2015. Поэтому мы так уверены в качестве производимой продукции.

Видеообзор производственной площадки: [www.youtube.com/proizvodstvo-avr](http://www.youtube.com/proizvodstvo-avr)

**Подберите готовый АВР под свои задачи →**

## АВР-МК-2-1, 2 ввода, номинальный ток 10 - 63А

### Применение:

АВР-МК-2-1 на модульных контакторах предназначен для обеспечения гарантированного питания в системах с двумя независимыми источниками питания и одной секцией нагрузки. Выполнен в корпусе 19" для установки в телекоммуникационные шкафы и стойки.

### Функции:

- автоматический переход с основного на резервный ввод с самовозвратом при восстановлении питания;

### Характеристики:

- Количество вводов: 2
- Рабочее напряжение: 220 В
- Номинальный рабочий ток: 10 - 63 А
- Вариант исполнения: корпус 19"
- Тип привода: контакторы модульные
- Рабочая температура: -25° - +40° С

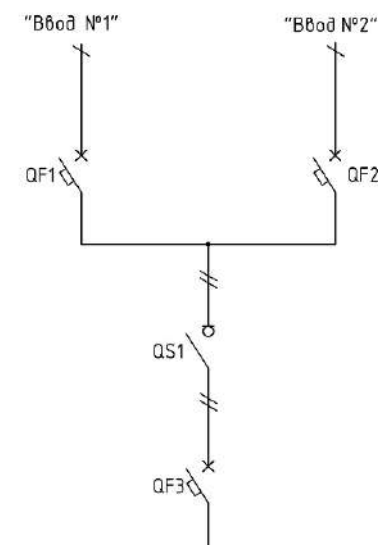

### Состав оборудования:

- Модульные контакторы CHINT NCH8
- Модульные автоматические выключатели CHINT NB1-63
- Модульные индикаторы CHINT ND9
- Клеммы для подключения входного и отходящих кабелей
- Шины "Заземление" и "Нейтраль"
- Корпус 19"

## Модельный ряд АВР-МК-2-1

Модель	Цена, рублей с НДС	Номинальный ток, А	Габариты	Вес, кг
АВР-МК-10-2-1	23 900	10	3U, корпус 19"	1,0
АВР-МК-16-2-1	23 900	16	3U, корпус 19"	1,0
АВР-МК-25-2-1	23 900	25	3U, корпус 19"	1,0
АВР-МК-32-2-1	25 900	32	3U, корпус 19"	1,0
АВР-МК-40-2-1	27 900	40	3U, корпус 19"	1,0
АВР-МК-63-2-1	29 900	63	3U, корпус 19"	1,0

\* Рекомендованные розничные цены на февраль 2023 г.

Видеообзор работы АВР-МК-XX-2-1: [www.youtube.com/avr-mk-2-1](http://www.youtube.com/avr-mk-2-1)

## ABP-K-2-1, 2 ввода, номинальный ток 25 - 800 А

### Применение:

ABP-K-2-1 на базе силовых контакторов с релейной схемой управления применяется для обеспечения гарантированного питания в системах с двумя независимыми источниками питания и одной секцией нагрузки.

### Функции:

- автоматический переход с основного на резервный ввод с самовозвратом при восстановлении питания;

### Характеристики:

- Количество вводов: 2
- Рабочее напряжение: 380 В
- Номинальный рабочий ток: 25 - 800 А
- Вариант исполнения: навесной
- Тип привода: контакторы магнитные с механической блокировкой
- Рабочая температура: -35° - +70° С

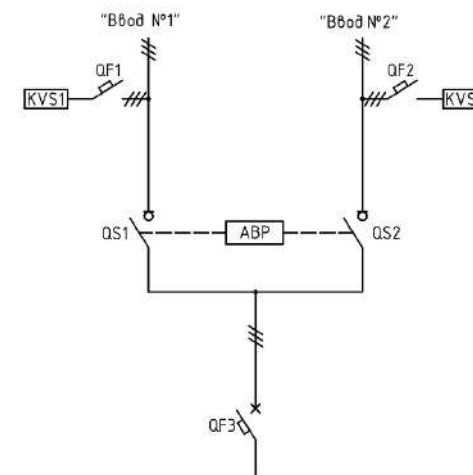

### Состав оборудования:

1. Силовые контакторы CHINT NC1, NC2, NXC
2. Модульные автоматические выключатели CHINT NB1-63, NXB
3. Индикаторы CHINT ND16
4. Реле контроля фаз NJYB3-15
5. Клеммы для подключения отходящих кабелей
6. Шины "Заземление" и "Нейтраль"
7. Щит с монтажной панелью

## Модельный ряд АВР-К-2-1

Модель	Цена, рублей с НДС	Номинальный ток, А	Мощность, кВт	Габариты, мм ВхШхГ	Вес, кг
АВР-К-25-2-1	45 900	25	10	600x400x200	35
АВР-К-32-2-1	49 900	32	14	600x400x200	35
АВР-К-40-2-1	53 900	40	15-20	600x400x200	35
АВР-К-63-2-1	59 900	63	25-30	600x400x200	35
АВР-К-80-2-1	83 900	80	40	600x500x200	37
АВР-К-100-2-1	84 900	100	50	600x500x200	37
АВР-К-125-2-1	130 900	125	60-70	800x600x250	40
АВР-К-160-2-1	137 900	160	80	1000x600x300	50
АВР-К-200-2-1	184 900	200	90	1000x600x300	50
АВР-К-250-2-1	226 900	250	100-120	1200x600x300	60
АВР-К-400-2-1	369 900	400	150-200	1400x800x400	80
АВР-К-630-2-1	385 900	630	250-320	1800x700x450	90
АВР-К-800-2-1	605 900	800	250-320	1800x700x450	100

\* Рекомендованные розничные цены на февраль 2023 г.

Опционально можно установить:

- Комплект обогрева шкафа для реализации уличного исполнения У2;
- Измерительные трансформаторы тока и счетчик электроэнергии (230-ART, CE301);
- Автоматические выключатели на отходящие линии.

Системы АВР на контакторах имеют ряд преимуществ:

- Простота конструкции (надежность)
- Высокая скорость переключения (особенно важно при питании ответственных технологических процессов)
- Низкие финансовые затраты на реализацию в определенном диапазоне токов
- Надежность контакторов по сравнению моторными приводами коммутационных аппаратов с возможностью удаленного управления

Из недостатков данного решения можно отметить следующее:

- Отсутствие встроенной защиты от сверхтоков
- Энергопотребление во включенном состоянии

## АВР-МБ-2-1, 2 ввода, номинальный ток 25 - 63 А

АВР-МБ-2-1 предназначен для автоматического перехода на резервный ввод (сеть или генератор) при потере питания на основном вводе.

В основе конструкции АВР-МБ-2-1 лежит моноблочный АВР NXZB-63Н - модульные автоматические выключатели, объединенные общим моторным приводом с электромеханической блокировкой для защиты от одновременного включения.

Такой компактный АВР будет особенно полезен для использования в частном доме с генератором в качестве резервного источника питания.

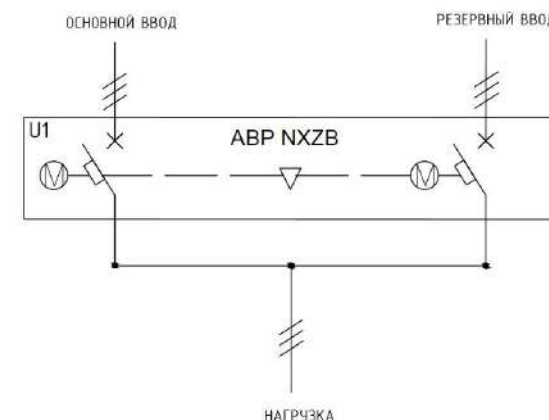

### Состав оборудования:

1. Моноблочный АВР серии NXZB-63Н
2. Клеммы для отходящего кабеля
3. Шина "Заземление"
4. Шина "Нейтраль"
5. Кабельные вводы
6. Сигнальные клеммы
7. Индикация состояния вводов АВР
8. Щит с монтажной панелью



## Модельный ряд АВР-МБ-2-1

Модель	Цена, рублей с НДС	Номинальный ток, А	Мощность, кВт	Габариты, мм ВхШхГ	Вес, кг
АВР-МБ-25-2-1	64 900	25	10	400x400x200	35
АВР-МБ-32-2-1	64 900	32	14	400x400x200	35
АВР-МБ-40-2-1	74 900	40	15-20	400x400x200	35
АВР-МБ-63-2-1	74 900	63	25-30	400x400x200	35

\* Рекомендованные розничные цены на февраль 2023 г.

Опционально можно установить:

- Комплект обогрева шкафа для реализации уличного исполнения У2;
- Измерительные трансформаторы тока и счетчик электроэнергии (230-ART, CE301);
- Автоматические выключатели на отходящие линии.

## ABP-Б-2-1, 2 ввода, номинальный ток 25 - 800 А

ABP-Б-2-1 предназначен для автоматического перехода на резервный ввод (сеть или генератор) при потере питания на основном вводе.

В основе конструкции ABP-Б-2-1 моноблочный АВР NZ7 (NXZM) - автоматические выключатели в литом корпусе объединенные общим моторным приводом с электромеханической блокировкой для защиты от одновременного включения.

Схемы pdf по ссылке: [chint-electric.ru/Схемы ABP-Б-2-1.pdf](http://chint-electric.ru/Схемы ABP-Б-2-1.pdf)

Схемы dwg по ссылке: [chint-electric.ru/Схемы ABP-Б.dwg](http://chint-electric.ru/Схемы ABP-Б.dwg)

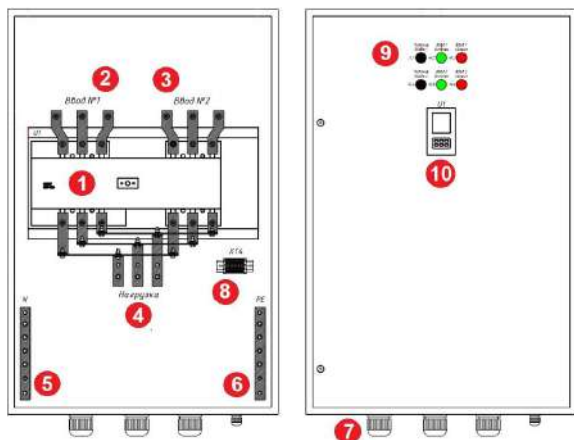
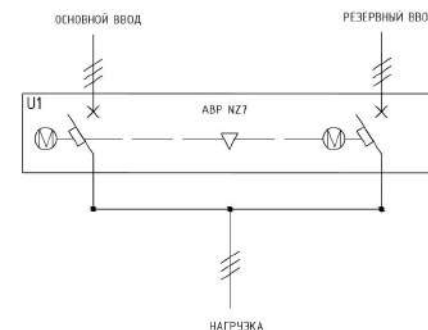

### Состав оборудования:

9. Моноблочный АВР серии NZ7 (NXZM)
10. Клеммы для входного кабеля Ввод 1
11. Клеммы для входного кабеля Ввод 2
12. Клеммы для отходящего кабеля Нагрузка
13. Шина "Заземление"
14. Шина "Нейтраль"
15. Кабельные вводы
16. Сигнальные клеммы
17. Индикация состояния вводов АВР
18. Панель контроллера АВР

**Функции:**

- автоматический переход с основного на резервный ввод с самовозвратом;
- автоматический режим работы на двух равноценных вводах;
- автоматический переход от сети к генератору с самовозвратом.

**Виды защит:**

- защита от пониженного и повышенного напряжения;
- защита от перекоса и пропадания фаз;
- защита от перегрузки и короткого замыкания;
- двойная механическая и электрическая блокировка вводов.

**Характеристики:**

- Тип расцепителя – электромагнитный и тепловой;
- Диапазон номинальных токов – от 25 до 800 А;
- Количество полюсов – 3;
- Ресурс, циклов вкл/откл – 3 000 - 6 000;
- Рабочее время перехода (без временной задержки) – 1,5 - 3,2 с.;
- Задержка перехода/возврат на резервный ввод – от 0 до 180 с.;
- Задержка на запуск/останов резервного генератора – от 0 до 180 с.;

## Модельный ряд АВР-Б-2-1

Модель	Номинальный ток, А	Мощность, кВт	Габариты, мм ВхШхГ	Вес, кг	Цена, рублей с НДС	Особое исполнение, цена рублей с НДС	
						С клеммами для жесткого кабеля	Уличное исполнение с обогревом
АВР-Б-25-2-1	25	10	600x400x200	35	84 900	85 900	104 900
АВР-Б-32-2-1	32	14	600x400x200	35	84 900	85 900	104 900
АВР-Б-40-2-1	40	15-20	600x400x200	35	84 900	85 900	104 900
АВР-Б-63-2-1	63	25-30	600x400x200	35	85 900	86 900	105 900
АВР-Б-80-2-1	80	40	600x500x200	37	86 900	87 900	109 900
АВР-Б-100-2-1	100	50	600x500x200	37	87 900	88 900	110 900
АВР-Б-125-2-1	125	60-70	800x600x300	40	104 900	112 900	131 900
АВР-Б-160-2-1	160	80	800x600x300	40	105 900	113 900	132 900
АВР-Б-200-2-1	200	90	800x600x300	40	106 900	114 900	133 900
АВР-Б-250-2-1	250	100-120	800x600x300	42	107 900	115 900	134 900
АВР-Б-400-2-1	400	150-200	1000x800x300	50	198 900	226 900	257 900
АВР-Б-630-2-1	630	250-320	1200x800x300	60	311 900	339 900	370 900
АВР-Б-800-2-1	800	400	1200x800x300	70	357 500	370 900	401 900

\* Рекомендованные розничные цены на февраль 2023 г.

Опционально можно установить:

- Измерительные трансформаторы тока и счетчик электроэнергии (230-ART, CE301);
- Автоматические выключатели на отходящие линии.



## ABP-Б-3-1G, 3 ввода, номинальный ток 25 - 630 А

ABP-Б-3-1G предназначен для автоматического перехода на резервный ввод при потере питания на основном вводе. В случае потери питания на обоих сетевых вводах, АВР запустит резервный генератор и переключится на него.

В основе конструкции АВР-Б-3-1G моноблоки NZ7 - автоматические выключатели в литом корпусе объединенные общим моторным приводом с электромеханической блокировкой для защиты от одновременного включения.

Схемы pdf по ссылке: [chint-electric.ru/Схемы АВР-Б-3-1.pdf](http://chint-electric.ru/Схемы АВР-Б-3-1.pdf)

Схемы dwg по ссылке: [chint-electric.ru/Схемы АВР-Б.dwg](http://chint-electric.ru/Схемы АВР-Б.dwg)

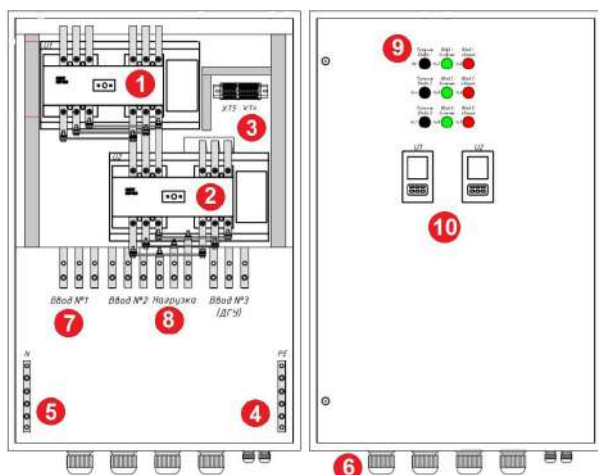
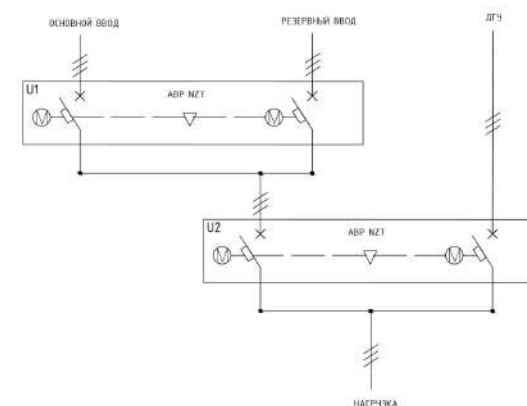

Состав оборудования:

1. Моноблочный АВР ввода Сеть/Сеть
2. Моноблочный АВР ввода Сеть/ДГУ
3. Сигнальные клеммы
4. Шина "Заземление"
5. Шина "Нейтраль"
6. Кабельные вводы
7. Клеммы для входного кабеля Ввод 1/2/ДГУ
8. Клеммы для отходящего кабеля Нагрузка
9. Индикация состояния вводов АВР
10. Панели контроллеров АВР

АВР-Б-3-1G осуществляет:

- автоматический переход с основного на резервный ввод с самовозвратом;
- автоматический переход от резервного ввода к генератору с самовозвратом.

Виды защит:

- защита от пониженного и повышенного напряжения;
- защита от перекоса и пропадания фаз;
- защита от перегрузки и короткого замыкания;
- двойная механическая и электрическая блокировка вводов.

Характеристики:

- Тип расцепителя – электромагнитный и тепловой;
- Диапазон номинальных токов – от 25 до 630 А;
- Количество полюсов – 3;
- Ресурс, циклов вкл/откл – 3 000 - 6 000;
- Рабочее время перехода (без временной задержки) – <3,2 с.;
- Задержка перехода/возврат на резервный ввод – от 0 до 180 с.;
- Задержка на запуск/останов резервного генератора – от 0 до 180 с.;

## Модельный ряд АВР-Б-3-1G

Модель	Цена, рублей с НДС	Номинальный ток, А	Мощность, кВт	Габариты, мм ВхШхГ	Вес, кг
АВР-Б-25-3-1G	167 900	25	10	1000x600x300	70
АВР-Б-32-3-1G	167 900	32	14	1000x600x300	70
АВР-Б-40-3-1G	167 900	40	15-20	1000x600x300	70
АВР-Б-63-3-1G	168 900	63	25-30	1000x600x300	70
АВР-Б-80-3-1G	169 900	80	40	1000x600x300	70
АВР-Б-100-3-1G	170 900	100	50	1000x600x300	70
АВР-Б-125-3-1G	237 900	125	60-70	1000x600x300	75
АВР-Б-160-3-1G	238 900	160	80	1200x800x300	75
АВР-Б-200-3-1G	239 900	200	90	1200x800x300	75
АВР-Б-250-3-1G	240 900	250	100-120	1200x800x300	80
АВР-Б-400-3-1G	493 900	400	150-200	1900x1000x500	120
АВР-Б-630-3-1G	710 900	630	250-320	1900x1200x500	150

\* Рекомендованные розничные цены на февраль 2023 г.

Опционально можно установить:

- Дополнительные клеммы для подключения жесткого кабеля снизу;
- Комплект обогрева шкафа для реализации уличного исполнения У2;
- Измерительные трансформаторы тока и счетчик электроэнергии (230-ART, CE301);
- Автоматические выключатели на отходящие линии.





## ABP-Б-2-2С, 2 ввода с секционированием, номинальный ток 25 - 630 А

ABP-Б-2-2С предназначен для работы двух сетевых вводов питания, с распределением нагрузки на две независимые секции потребителей. В случае потери питания на одном из вводов, соответствующая секция потребителей получит питание от другого ввода.

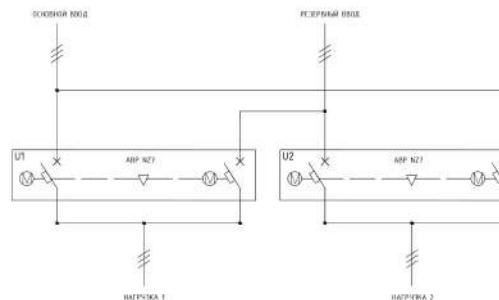

В основе конструкции ABP-Б-2-2С моноблоки NZ7 - автоматические выключатели в литом корпусе объединенные общим моторным приводом с электромеханической блокировкой для защиты от одновременного включения.

Схемы pdf по ссылке: [chint-electric.ru/Схемы ABP-Б-2-2C.pdf](http://chint-electric.ru/Схемы ABP-Б-2-2C.pdf)

Схемы dwg по ссылке: [chint-electric.ru/Схемы ABP-Б.dwg](http://chint-electric.ru/Схемы ABP-Б.dwg)

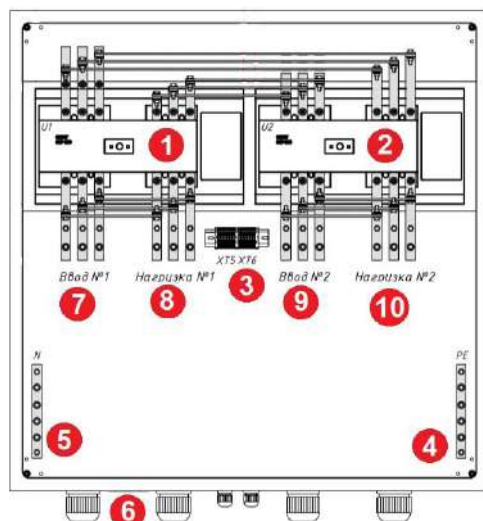

Состав оборудования:

1. Моноблочный АВР первого ввода
2. Моноблочный АВР второго ввода
3. Сигнальные клеммы
4. Шина "Заземление"
5. Шина "Нейтраль"
6. Кабельные вводы
7. Клеммы для входного кабеля Ввод 1
8. Клеммы для отходящего кабеля Нагрузка 1
9. Клеммы для входного кабеля Ввод 2
10. Клеммы для отходящего кабеля Нагрузка 2

АВР-Б-2-2С осуществляет:

- автоматический переход между двумя вводами питания с самовозвратом;

Виды защит:

- защита от пониженного и повышенного напряжения;
- защита от перекоса и пропадания фаз;
- защита от перегрузки и короткого замыкания;
- двойная механическая и электрическая блокировка вводов.

Характеристики:

- Тип расцепителя – электромагнитный и тепловой;
- Диапазон номинальных токов – от 25 до 630 А;
- Количество полюсов – 3;
- Ресурс, циклов вкл/откл – 3 000 - 6 000;
- Рабочее время перехода (без временной задержки) – <3,2 с.;
- Задержка перехода/возврат на резервный ввод – от 0 до 180 с.;

## Модельный ряд АВР-Б-2-2С

Модель	Цена, рублей с НДС	Номинальный ток, А	Мощность, кВт	Габариты, мм ВхШхГ	Вес, кг
АВР-Б-25-2-2С	168 900	25	10	1000х600х300	70
АВР-Б-32-2-2С	168 900	32	14	1000х600х300	70
АВР-Б-40-2-2С	168 900	40	15-20	1000х600х300	70
АВР-Б-63-2-2С	169 900	63	25-30	1000х600х300	70
АВР-Б-80-2-2С	170 900	80	40	1000х600х300	70
АВР-Б-100-2-2С	171 900	100	50	1000х600х300	70
АВР-Б-125-2-2С	237 900	125	60-70	1000х1000х300	75
АВР-Б-160-2-2С	238 900	160	80	1000х1000х300	75
АВР-Б-200-2-2С	239 900	200	90	1000х1000х300	75
АВР-Б-250-2-2С	240 900	250	100-120	1200х1200х300	80
АВР-Б-400-2-2С	523 900	400	150-200	1900х1000х500	250
АВР-Б-630-2-2С	709 900	630	250-320	1900х1200х500	250

\* Рекомендованные розничные цены на февраль 2023 г.

Опционально можно установить:

- Дополнительные клеммы для подключения жесткого кабеля снизу
- Комплект обогрева шкафа для реализации уличного исполнения У2
- Измерительные трансформаторы тока и счетчик электроэнергии (230-ART, CE301)



## ABP-A-2-1, 2 ввода, номинальный ток 25 - 3 200 А

ABP-A-2-1 предназначен для автоматического перехода на резервный ввод (сеть или генератор) при потере питания на основном вводе.

В основе конструкции ABP-A-2-1:

- до 1 600 А автоматические выключатели в литом корпусе с моторными приводами и электрической блокировкой для защиты от одновременного включения,
- от 2 000 до 3 200 А - воздушные автоматические выключатели объединенные общим моторным приводом с электромеханической блокировкой для защиты от одновременного включения.

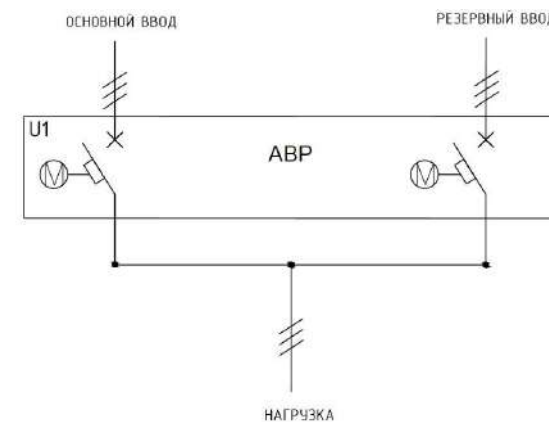

### Состав оборудования:

- Автоматические выключатели в литом корпусе NXM
- Моторные приводы для NXM
- Логическое реле
- Реле контроля напряжения
- Клеммы для отходящего кабеля
- Шина «Заземление»
- Шина «Нейтраль»
- Кабельные вводы
- Сигнальные клеммы
- Индикация состояния вводов АВР
- Шкаф напольный с монтажной панелью

## Модельный ряд АВР-А-2-1

Модель	Цена, рублей с НДС	Номинальный ток, А	Мощность, кВт	Габариты, мм ВхШхГ	Вес, кг
АВР-А-800-2-1	575 900	800	400	1200x1000x300	по запросу
АВР-А-1000-2-1	786 900	1 000	500	2100x800x600	по запросу
АВР-А-1250-2-1	971 900	1 250	630	2100x800x450	по запросу
АВР-А-1600-2-1	1 091 900	1 600	800	2100x800x450	по запросу
АВР-А-2000-2-1	2 380 900	2 000	1 000	2300x800x600 (2 шт.)	по запросу
АВР-А-3200-2-1	3 770 900	3 200	1 600	2300x800x600 (2 шт.)	по запросу

\* Рекомендованные розничные цены на февраль 2023 г.

Опционально можно установить:

- Комплект обогрева шкафа для реализации уличного исполнения У2;
- Измерительные трансформаторы тока и счетчик электроэнергии (230-ART, CE301);
- Автоматические выключатели на отходящие линии.





## ВРУ-Б-01-10 с АВР, 2 ввода, номинальный ток 63 - 630 А

Вводное ВРУ-Б-01-10 для жилых, промышленных и коммерческих объектов.

Шкаф ВРУ-Б-01-10 напольного исполнения, на 2 ввода (рабочий/резервный), коммерческий учет электроэнергии на вводах. Предназначен для ввода и распределения питания силового оборудования 1-й категории электроприемников - перерыв в электроснабжении может повлечь за собой опасность для жизни людей, значительный ущерб предприятию, массовый брак продукции, расстройство сложного технологического процесса и т.д. Перерыв в питании допускается на время включения резервного источника питания.

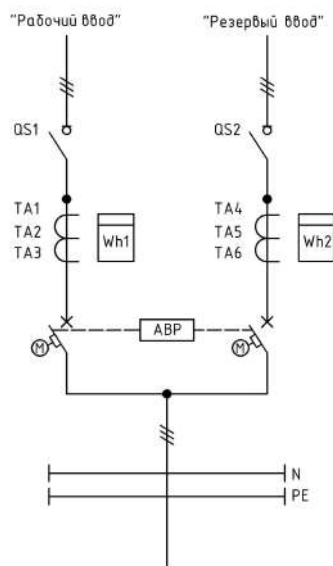

### Состав оборудования:

- Моноблочный АВР серии NZ7
- Измерительные трансформаторы тока
- Счетчики электроэнергии (230-ART, CE301)
- Выключатели-разъединители на вводах
- Клеммы для отходящего кабеля
- Шина "Заземление"
- Шина "Нейтраль"
- Кабельные вводы
- Сигнальные клеммы
- Индикация состояния вводов АВР
- Шкаф напольный с монтажной панелью

## Модельный ряд ВРУ-Б-01-10

Модель	Цена, рублей с НДС	Номинальный ток, А	Мощность, кВт	Габариты, мм ВхШхГ
ВРУ-Б-40-01-10	217 900	40	15-20	1200x600x300
ВРУ-Б-63-01-10	218 900	63	25-30	1200x600x300
ВРУ-Б-80-01-10	221 900	80	40	1200x600x300
ВРУ-Б-100-01-10	277 900	100	50	1400x800x300
ВРУ-Б-125-01-10	323 900	125	60-70	1400x800x300
ВРУ-Б-160-01-10	325 900	160	80	1400x800x300
ВРУ-Б-200-01-10	422 900	200	90	2100x600x400
ВРУ-Б-250-01-10	449 900	250	100-120	2100x600x400
ВРУ-Б-400-01-10	575 900	400	150-200	2100x800x600
ВРУ-Б-630-01-10	691 900	630	250-320	2100x800x600

\* Рекомендованные розничные цены на февраль 2023 г.

Опционально можно установить:

- Комплект обогрева шкафа для реализации уличного исполнения У2;
- Автоматические выключатели на отходящие линии.



## Моноблочные устройства АВР

Моноблочное устройство АВР предназначено для самостоятельного монтажа в шкаф АВР (ВРУ с АВР). Осуществляет автоматический переход на резервный ввод (сеть или генератор) при потере питания на основном вводе. В основе конструкции моноблочного АВР лежат автоматические выключатели, объединенные общим моторным приводом с электромеханической блокировкой для защиты от одновременного включения.

			
<b>Серия</b>	<b>NXZB</b>	<b>NXZM</b>	<b>NZ7</b>
Применение	Жилые и коммерческие объекты	Жилые, коммерческие и промышленные объекты	Жилые, коммерческие и промышленные объекты
Номинальный ток	25 - 63 А	63 - 800 А	25 - 630 А
Кол-во вводов	2	2	2
Кол-во фаз	4	3	3
Напряжение	380 В	380 В	380 В
<b>Технические характеристики</b>			
Тип коммутации	модульные автоматические выключатели с общим моторным приводом	автоматические выключатели в литом корпусе с общим моторным приводом	автоматические выключатели в литом корпусе с общим моторным приводом
Скорость переключения	1,4 с.	1,5 - 4,4 с.	1,5 - 3,2 с.

Отключающая способность	10 кА	25 - 70 кА	25 - 35 кА
Циклов срабатывания	3 000	4 000 - 10 000	3 000 - 6 000
<b>Серия</b>	<b>NXZB</b>	<b>NXZM</b>	<b>NZ7</b>
Виды защит	защита от пониженного и повышенного напряжения; защита от перекоса и пропадания фаз; защита от перегрузки и короткого замыкания; двойная механическая и электрическая блокировка вводов.		
<b>Индикация и управление</b>			
Автозапуск резервного генератора	да	да	да
Ручное управление	да	да	да
Задержка на переключение	5 - 30 с.	1 - 180 с.	1 - 180 с.
Задержка на запуск генератора	5 - 30 с.	1 - 180 с.	1 - 180 с.
Измерение напряжения пофазно	нет	да	да
Индикация состояния вводов	да	да	да
Коды ошибок	нет	да	да

## Моноблочный АВР серии NXZB-63Н, 2 ввода, номинальный ток 20 - 63 А

Модель	Цена, руб. с НДС	Номинальный ток, А	Мощность, кВт	Габариты, мм ВхШхГ	Ресурс, циклов
NXZB-63Н/4С 20А	26 184	20	10	125x248x130	3 000
NXZB-63Н/4С 25А	26 184	25	10	125x248x130	3 000
NXZB-63Н/4С 32А	26 184	32	14	125x248x130	3 000
NXZB-63Н/4С 40А	26 184	40	15-20	125x248x130	3 000
NXZB-63Н/4С 63А	26 184	63	25-30	125x248x130	3 000
NXZB-63Н/4СТ 63А RS485	37 128	63	25-30	125x248x130	3 000

\* Рекомендованные розничные цены на февраль 2023 г.  
Для промышленных и электромонтажных организаций предусмотрены скидки.

Каталог NXZB-63Н: [chint-electric.ru/download/NXZ\(H\)B.pdf](http://chint-electric.ru/download/NXZ(H)B.pdf)

## Моноблочный АВР серии NXZM, 2 ввода, номинальный ток 63 - 800 А

Модель	Цена, руб. с НДС	Номинальный ток, А	Мощность, кВт	Габариты, мм ВхШхГ	Ресурс, циклов
NXZM-63S/3B 63A	54 543	63	25-30	240x300x190	10 000
NXZM-125S/3B 80A	56 371	80	40	240x300x190	10 000
NXZM-125S/3B 100A	56 371	100	50	240x300x190	10 000
NXZM-125S/3B 125A	59 873	125	60-70	240x300x190	10 000
NXZM-160S/3B 160A	60 568	160	80	250x340x195	8 000
NXZM-250S/3B 200A	60 169	200	90	250x390x216	6 000
NXZM-250S/3B 250A	70 950	250	100-120	250x390x216	6 000
NXZM-400S/3B 400A	134 392	400	150-200	334x535x234	4 000
NXZM-630S/3B 630A	171 391	630	250-320	334x635x234	4 000
NXZM-800S/3B 800A	179 552	800	400	334x660x228	4 000

\* Рекомендованные розничные цены на февраль 2023 г.  
 Для промышленных и электромонтажных организаций предусмотрены скидки.

Каталог NXZM: [chint-electric.ru/download/NXZ\(H\)M.pdf](http://chint-electric.ru/download/NXZ(H)M.pdf)

## Моноблочный АВР серии NZ7, 2 ввода, номинальный ток 25 - 630 А

Модель	Цена, руб. с НДС	Номинальный ток, А	Мощность, кВт	Габариты, мм ВхШхГ	Ресурс, циклов
NZ7-63S 3P 25A	48 511	25	10	240x355x150	6 000
NZ7-63S 3P 32A	48 511	32	14	240x355x150	6 000
NZ7-63S 3P 40A	48 511	40	15-20	240x355x150	6 000
NZ7-63S 3P 63A	48 511	63	25-30	240x355x150	6 000
NZ7-125S 3P 80A	54 027	80	40	240x390x150	6 000
NZ7-125S 3P 100A	42 082	100	50	240x390x150	6 000
NZ7-250S 3P 125A	51 721	125	60-70	240x435x160	6 000
NZ7-250S 3P 160A	51 721	160	80	240x435x160	6 000
NZ7-250S 3P 200A	51 721	200	90	240x435x160	6 000
NZ7-250S 3P 250A	63 751	250	100-120	240x435x160	6 000
NZ7-400S 3P 400A	109 119	400	150-200	330x565x200	4 000
NZ7-630S 3P 630A	152 439	630	250-320	330x680x200	3 000

\* Рекомендованные розничные цены на февраль 2023 г.  
 Для промышленных и электромонтажных организаций предусмотрены скидки.

Каталог NZ7: <https://chint-electric.ru/download/NZ7.pdf>



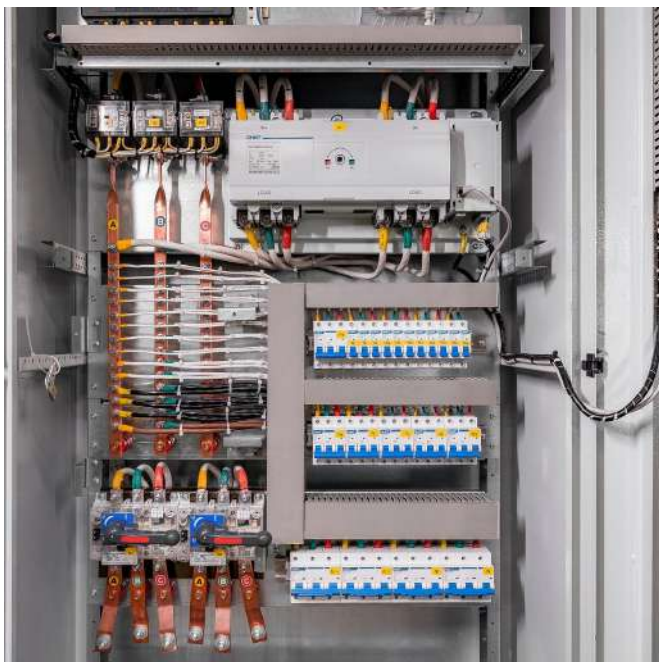

## Информация для заказа

Для заказа АВР нужно указать:

- номинальный ток А;
- количество вводов и тип схемы (например 2-1);
- тип исполнения – стандартный УХЛ4 или уличный У2;
- источник питания резервного ввода – сеть или генератор;
- дополнительные требования: уличное исполнение, направление ввода кабеля, дополнительные клеммы для кабеля, счетчики, секция распределения и т.д.

Пример заказа: *АВР-Б-160-2-1, стандартное исполнение, кабель снизу - 1 шт.*

В данном каталоге представлены расчеты на типовые АВР. Если вам нужно нетиповое изделие отправляйте заявки, проекты и схемы на почту: [info@chint-electric.ru](mailto:info@chint-electric.ru)

### Реквизиты:

ООО «БОНПЕТ»

ИНН: 6672272461, КПП: 668601001, ОГРН: 1086672014990

Офис продаж: г. Москва, Пресненская набережная, д. 12, оф. 431

Инжиниринговый центр: г. Екатеринбург, ул. 8 Марта, д. 4, оф. 445

Производство: г. Минск, п. Боровляны, ул. 40 лет Победы, д. 5Б

### Контакты:

Тел.: 8 800 511 89 39

Email: [info@chint-electric.ru](mailto:info@chint-electric.ru)

Готовые проекты: [chint-electric.ru/projects](http://chint-electric.ru/projects)